

ANET

Coupe ANET réel le 10/7/17

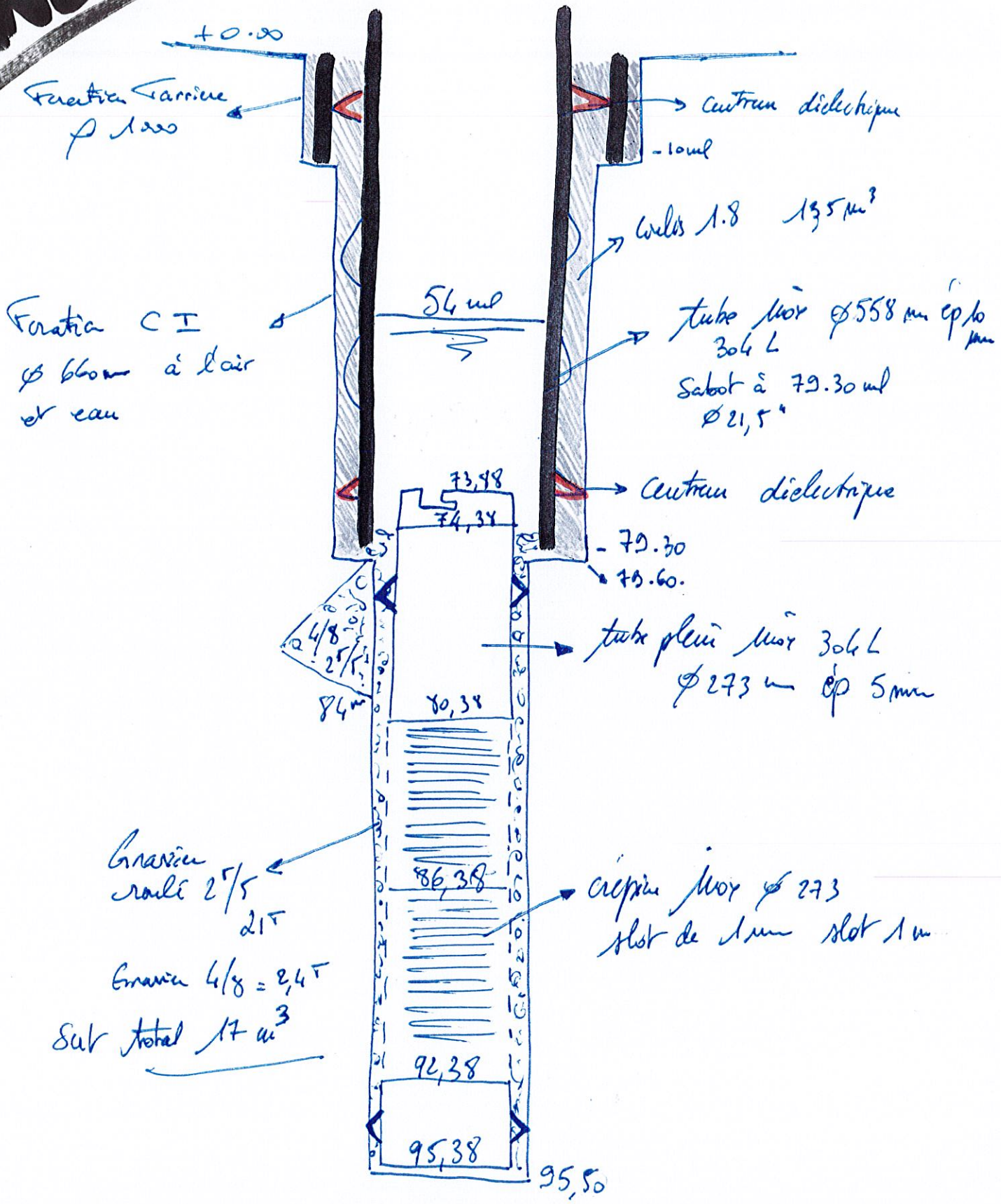



RAPPORT JOURNALIER

Le 18.1.2017

FORAGES MASSÉ Michel

HÉRISSON - 17380 Chantemerle-sur-la-Soie

Fax 05 46 59 70 31
Tél. 05 46 59 75 52

SONDAGE 47241

Métrage

Foré :

HEURES		MÉTRAGE FORÉ de à	DÉSIGNATION des OPÉRATIONS			
DÉBUT	FIN					
8h	12		Voir le Paysan pour ranger le matériel en sécurité attente machine conuai et décharger la machine			
14h			voir avec le TP pour le chemin le président de et le Hain Ste Chisot			
	18h		Décharger le 6x4 et le SCB a la ferme			
Signature CHEF de CHANTIER		Signature CLIENT	PRODUITS de FORAGE utilisés	UNITÉ de FORAGE	Compteur ou Heures	FOURNITURES
			Nature :	COMPRESSEUR :	CIMENT :
			Quantité :	SURPRESSEUR :	BENTONITE :
				POMPE À BOUE	HEXAMETA :
				AUTRE	ACIDE :



RAPPORT JOURNALIER

Le 19.1.2017

SONDAGE 47242

FORAGES MASSÉ Michel

HÉRISSON - 17380 Chantemerle-sur-la-Soie

Fax 05 46 59 70 31
Tél. 05 46 59 75 52

Métrage
Foré :

HEURES		MÉTRAGE FORÉ de à	DÉSIGNATION des OPÉRATIONS			
DÉBUT	FIN					
8h	9h		Voir avec le TP pour faire une fosse et le rejets			
8h	9h					
9h	12h		Route fourgon			
12h30	16h		Route fourgon passe par Niort va cease prend des filtres a fuel pour le groupe			
	18h		Avec rien décharger le fourgon			
Signature CHEF de CHANTIER		Signature CLIENT	PRODUITS de FORAGE utilisés	UNITÉ de FORAGE	Compteur ou Heures	FOURNITURES
			Nature :	COMPRESSEUR :		CIMENT :
			Quantité :	SURPRESSEUR :		BENTONITE :
				POMPE À BOUE		HEXAMETA :
				AUTRE		ACIDE :



RAPPORT JOURNALIER

ANET

Le mercredi 1 Février

SONDAGE 47096

FORAGES MASSÉ Michel

HÉRISSON - 17380 Chantemerle-sur-la-Soie

Fax 05 46 59 70 31
Tél. 05 46 59 75 52

Métrage
Foré :

HEURES		MÉTRAGE FORÉ de à	DÉSIGNATION des OPÉRATIONS																				
DÉBUT	FIN																						
			charger porte-char aller décharger à les christophes avec 1928. aller charger pompe à la taye charger sur porte-char aller chercher JCB emener la semi au routier pour vendredi Refaire un tour à les christophes avec 1928. Aller chercher le JCB chez MR Binet.																				
Signature CHEF de CHANTIER		Signature CLIENT	<table border="1"> <thead> <tr> <th>PRODUITS de FORAGE utilisés</th> <th>UNITÉ de FORAGE</th> <th>Compteur ou Heures</th> <th>FOURNITURES</th> </tr> </thead> <tbody> <tr> <td>Nature :</td> <td>COMPRESSEUR :</td> <td>.....</td> <td>CIMENT :</td> </tr> <tr> <td>Quantité :</td> <td>SURPRESSEUR :</td> <td>.....</td> <td>BENTONITE :</td> </tr> <tr> <td></td> <td>POMPE À BOUE</td> <td>.....</td> <td>HEXAMETA :</td> </tr> <tr> <td></td> <td>AUTRE</td> <td>.....</td> <td>ACIDE :</td> </tr> </tbody> </table>	PRODUITS de FORAGE utilisés	UNITÉ de FORAGE	Compteur ou Heures	FOURNITURES	Nature :	COMPRESSEUR :	CIMENT :	Quantité :	SURPRESSEUR :	BENTONITE :		POMPE À BOUE	HEXAMETA :		AUTRE	ACIDE :
PRODUITS de FORAGE utilisés	UNITÉ de FORAGE	Compteur ou Heures	FOURNITURES																				
Nature :	COMPRESSEUR :	CIMENT :																				
Quantité :	SURPRESSEUR :	BENTONITE :																				
	POMPE À BOUE	HEXAMETA :																				
	AUTRE	ACIDE :																				



RAPPORT JOURNALIER

ANET

Le jeudi 2 Février

SONDAGE 47097

FORAGES MASSÉ Michel

HÉRISSON - 17380 Chantemerle-sur-la-Soie

Fax 05 46 59 70 31
Tél. 05 46 59 75 52

Métrage

Foré :

HEURES		MÉTRAGE FORÉ de à	DÉSIGNATION des OPÉRATIONS			
DÉBUT	FIN					
			<p>déplié B 125 mettre en place sur forage mettre velle ϕ 800 agrandir plateforme pour jean mi commencer foration ϕ 800 de 0 à 6 m charger de velle ϕ 1000. commencer allizage de 0 à 10 m. vider et préparer bac de cimentation</p>			
Signature CHEF de CHANTIER		Signature CLIENT	PRODUITS de FORAGE utilisés	UNITÉ de FORAGE	Compteur ou Heures	FOURNITURES
			Nature :	COMPRESSEUR :		CIMENT :
			Quantité :	SURPRESSEUR :		BENTONITE :
				POMPE À BOUE		HEXAMETA :
				AUTRE		ACIDE :



RAPPORT JOURNALIER

Le 6.2.2018

SONDAGE **47451**

FORAGES MASSÉ Michel

HÉRISSON - 17380 Chantemerle-sur-la-Soie

Fax 05 46 59 70 31
Tél. 05 46 59 75 52

Métrage
Foré :

HEURES		MÉTRAGE FORÉ de à	DÉSIGNATION des OPÉRATIONS
DÉBUT	FIN		
8h	10h		Atelier
10h	12h30		Route avec le forage
13h	16h		Route avec le forage
16h	18h30		Décharger la semie et le xxx et la remorque

Signature CHEF de CHANTIER	Signature CLIENT	PRODUITS de FORAGE utilisés	UNITÉ de FORAGE	Compteur ou Heures	FOURNITURES
		Nature :	COMPRESSEUR : <u>1</u>	CIMENT :
		Quantité :	SURPRESSEUR :	BENTONITE :
			POMPE À BOUE	HEXAMETA :
			AUTRE	ACIDE :



RAPPORT JOURNALIER

Le Lundi 06/02/07

SONDAGE **47098**

FORAGES MASSÉ Michel

HÉRISSON - 17380 Chantemerle-sur-la-Soie

Fax 05 46 59 70 31
Tél. 05 46 59 75 52

Métrage
Foré :

HEURES		MÉTRAGE FORÉ de à	DÉSIGNATION des OPÉRATIONS			
DÉBUT	FIN					
			<p>ouverture chantier. Top fond 10 m trou sec préparé tubage amener cure à fioul et bidon de St George faire plein avec machine et groupe étendre bidon pour ralongé plateforme décharger semi Alain Desson pour Jean m décharger circulation inverse dédite remarque Franki mettre forage en sécurité.</p>			
Signature CHEF de CHANTIER		Signature CLIENT	PRODUITS de FORAGE utilisés	UNITÉ de FORAGE	Compteur ou Heures	FOURNITURES
			<p>tube Ø Nature : 711 Quantité : 12 m</p>	<p>COMPRESSEUR :</p> <p>SURPRESSEUR :</p> <p>POMPE À BOUE</p> <p>AUTRE</p>		<p>CIMENT :</p> <p>BENTONITE :</p> <p>HEXAMETA :</p> <p>ACIDE :</p>



RAPPORT JOURNALIER

Le 07/02/17

SONDAGE 47099

FORAGES MASSÉ Michel

HÉRISSON - 17380 Chantemerle-sur-la-Soie

Fax 05 46 59 70 31
Tél. 05 46 59 75 52

Métrage

Foré :

HEURES		MÉTRAGE FORÉ de à	DÉSIGNATION des OPÉRATIONS			
DÉBUT	FIN					
			<p>descendre tubage Ø 711 à la cote de 10 m sol recouper tube côté sol aller remplir 2 cure de 1000L à la borne incendie préparer est installé bac de cimentation injecter 800L de laitier soit 40 sac nettoyer est ranger bac de cimentation faire un trou pour jean mi pour sa pompe ranger chantier mettre en sécurité de forage</p>			
Signature CHEF de CHANTIER		Signature CLIENT	PRODUITS de FORAGE utilisés	UNITÉ de FORAGE	Compteur ou Heures	FOURNITURES
			Nature : tube acier Ø 711 Quantité : 12 m	COMPRESSEUR : SURPRESSEUR : POMPE À BOUE AUTRE	CIMENT : 1000 kg BENTONITE : HEXAMETA : ACIDE :



RAPPORT JOURNALIER

Le 7.2.2017

SONDAGE 47452

FORAGES MASSÉ Michel

HÉRISSON - 17380 Chantemerle-sur-la-Soie

Fax 05 46 59 70 31
Tél. 05 46 59 75 52

Métrage
Foré :

HEURES		MÉTRAGE FORÉ de à	DÉSIGNATION des OPÉRATIONS	PRODUITS de FORAGE utilisés	UNITÉ de FORAGE	Compteur ou Heures	FOURNITURES
DÉBUT	FIN						
8h	12		Pose du tube acier 211 faire la cimentation Repris de la maché décharger le 4x4 charger la cabane à l'amas sur la remorque				
13h30	18h	67m	pose de la pompe 8" et tubes en inox Ranger le matériel				
Signature CHEF de CHANTIER		Signature CLIENT		Nature :		CIMENT :	
				Quantité :		BENTONITE :	
				AUTRE		HEXAMETA :	
						ACIDE :	

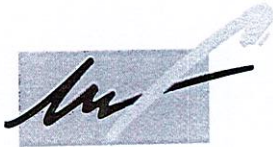

RAPPORT JOURNALIER

Le 8.2.2017

SONDAGE 47453

FORAGES MASSÉ Michel

HÉRISSON - 17380 Chantemerle-sur-la-Soie

Fax 05 46 59 70 31
Tél. 05 46 59 75 52

Métrage
Foré :

HEURES		MÉTRAGE FORÉ de à	DÉSIGNATION des OPÉRATIONS
DÉBUT	FIN		
8h			Replis de la machine à THOMAS et de son matériel faire la cimentation par trappe béton Mise en place de la 2202, mise en place des manches aller prendre la cabane et le matériel à la ferme charger le petit groupe et le bac de cimentation à l'orange sur le 4x4, mise d'un tube dans la fousse et la sape, mise en place de l'outil p 600 et du stabilis 2060, faire un petit merlon préparer pour la plateforme bicinium mise en place de la cabane fermée
	19h		

Signature CHEF de CHANTIER	Signature CLIENT	PRODUITS de FORAGE utilisés	UNITÉ de FORAGE	Compteur ou Heures	FOURNITURES
		Nature :	COMPRESSEUR :	CIMENT : 3,5m ³ béton
		Quantité :	SURPRESSEUR :	BENTONITE :
			POMPE À BOUE	HEXAMETA :
			AUTRE	ACIDE :



RAPPORT JOURNALIER

Le 9.2.2018

SONDAGE 47454

FORAGES MASSÉ Michel

HÉRISSON - 17380 Chantemerle-sur-la-Soie

Fax 05 46 59 70 31
Tél. 05 46 59 75 52

Métrage

Foré :

HEURES		MÉTRAGE FORÉ de à	DÉSIGNATION des OPÉRATIONS			
DÉBUT	FIN					
8h			<p>mise en place d'un Drill 75/8 R étendre le camion de 10m³ de graviers Décharger l'empireur. le Déplacer et le recharger transporter ciment une palette avec ce fait petits matériel a la ferme Réunion Ranger le chantier fermer le chantier avec les grillés, les Drills porter le SCB a la ferme</p>			
	19h					
Signature CHEF de CHANTIER		Signature CLIENT	PRODUITS de FORAGE utilisés	UNITÉ de FORAGE	Compteur ou Heures	FOURNITURES
			Nature :	COMPRESSEUR :	CIMENT :
			Quantité :	SURPRESSEUR :	BENTONITE :
				POMPE À BOUE	HEXAMETA :
				AUTRE	ACIDE :



RAPPORT JOURNALIER

Le 10.2.2017

SONDAGE **47455**

FORAGES MASSÉ Michel

HÉRISSON - 17380 Chantemerle-sur-la-Soie

Fax 05 46 59 70 31
Tél. 05 46 59 75 52

Métrage
Foré :

HEURES		MÉTRAGE FORÉ de à	DÉSIGNATION des OPÉRATIONS		
DÉBUT	FIN				
8h	9h30		Des cristophes		
9h30	14h		Route vers le faouzen		
Signature CHEF de CHANTIER	Signature CLIENT	PRODUITS de FORAGE utilisés	UNITÉ de FORAGE	Compteur ou Heures	FOURNITURES
		Nature :	COMPRESSEUR :	CIMENT :
		Quantité :	SURPRESSEUR :	BENTONITE :
			POMPE À BOUE	HEXAMETA :
			AUTRE	ACIDE :
				



RAPPORT JOURNALIER

Le 13.2.2017

SONDAGE 47456

FORAGES MASSÉ Michel

HÉRISSON - 17380 Chantemerle-sur-la-Soie

Fax 05 46 59 70 31
Tél. 05 46 59 75 52

Métrage
Foré :

HEURES		MÉTRAGE FORÉ de à	DÉSIGNATION des OPÉRATIONS			
DÉBUT	FIN					
8h	13h		Route avec le foreur			
14h			Pose des manchets. Pose manche pompe dans le			
	18h30		pièce elle ne rentre pas dans le puits préparer le chantier			
Signature CHEF de CHANTIER		Signature CLIENT	PRODUITS de FORAGE utilisés	UNITÉ de FORAGE	Compteur ou Heures	FOURNITURES
			Nature :	COMPRESSEUR :		CIMENT :
			Quantité :	SURPRESSEUR :		BENTONITE :
				POMPE À BOUE		HEXAMETA :
				AUTRE		ACIDE :



RAPPORT JOURNALIER

Le 14/12/2017

SONDAGE 47457

FORAGES MASSÉ Michel

HÉRISSON - 17380 Chantemerle-sur-la-Soie

Fax 05 46 59 70 31
Tél. 05 46 59 75 52

Métrage
Foré :

HEURES		MÉTRAGE FORÉ de à	DÉSIGNATION des OPÉRATIONS
DÉBUT	FIN		
8h			changer les manches qui fait mise en place d'un stabilis et un drift
		10m a 15m	changer le 2x4 forcer les 65a au tricone faire une circulation
	19h		mise en sécurité et fermer le chantier

Signature CHEF de CHANTIER	Signature CLIENT	PRODUITS de FORAGE utilisés	UNITÉ de FORAGE	Compteur ou Heures	FOURNITURES
		Nature :	COMPRESSEUR :	CIMENT :
		Quantité :	SURPRESSEUR :	BENTONITE :
			POMPE À BOUE	HEXAMETA :
			AUTRE	ACIDE :



RAPPORT JOURNALIER

Le 15.2.2017

FORAGES MASSÉ Michel

HÉRISSON - 17380 Chantemerle-sur-la-Soie

Fax 05 46 59 70 31
Tél. 05 46 59 75 52

SONDAGE 47458

Métrage

Foré :

HEURES		MÉTRAGE FORÉ		DÉSIGNATION des OPÉRATIONS			
DÉBUT	FIN	de	à				
8h				changer deux manches			
		15m	18m	forer en Ø 60 au trépan à l'eau claire			
	12h30			faire une circulation			
14h				mise en place de deux raccords et d'une tige			
	19h	18m	23m	et forer en Ø 60 au trépan à l'eau			
19h	20h			faire une circulation			
Signature CHEF de CHANTIER		Signature CLIENT		PRODUITS de FORAGE utilisés	UNITÉ de FORAGE	Compteur ou Heures	FOURNITURES
				Nature :	COMPRESSEUR :	CIMENT :
				Quantité :	SURPRESSEUR :	BENTONITE :
					POMPE À BOUE	HEXAMETA :
					AUTRE	ACIDE :



RAPPORT JOURNALIER

Le 16.2.2017

FORAGES MASSÉ Michel

HÉRISSON - 17380 Chantemerle-sur-la-Soie

Fax 05 46 59 70 31
Tél. 05 46 59 75 52

SONDAGE 47459

Métrage

Foré :

HEURES		MÉTRAGE FORÉ de à	DÉSIGNATION des OPÉRATIONS	Compteur ou Heures	FOURNITURES
DÉBUT	FIN				
8h			faire le fuites l'alimentation en eau		
	13h30	23m à 29m	forer en 2660 au tricone à l'eau		
15h	19h	29m à 36m	forer en 2660 au tricone à l'eau		
19h	20h		faire une circulation remonter en sécurité et fermer le chantier		
Signature CHEF de CHANTIER		Signature CLIENT	PRODUITS de FORAGE utilisés	UNITÉ de FORAGE	
			Nature : <i>conteur d'eau 227.235m³</i>	COMPRESSEUR :	CIMENT :
			Quantité :	SURPRESSEUR :	BENTONITE :
				POMPE À BOUE	HEXAMETA :
				AUTRE	ACIDE :



RAPPORT JOURNALIER

Le 17.2.2017

SONDAGE 47460

FORAGES MASSÉ Michel

HÉRISSON - 17380 Chantemerle-sur-la-Soie

Fax 05 46 59 70 31
Tél. 05 46 59 75 52

Métrage
Foré :

HEURES		MÉTRAGE FORÉ de à	DÉSIGNATION des OPÉRATIONS
DÉBUT	FIN		
8h			Injecter la petite tête d'inséction
			mise en place de la tête de CI plus le gros flexible
			avec une cube bois
	13h		mise en place de la sortie sur la grosse pompe
			ranger et fermer le chantier, porter le SCB à la ferme

Signature CHEF de CHANTIER	Signature CLIENT	PRODUITS de FORAGE utilisés	UNITÉ de FORAGE	Compteur ou Heures	FOURNITURES
		Nature :	COMPRESSEUR :	CIMENT :
		Quantité :	SURPRESSEUR :	BENTONITE :
			POMPE À BOUE	HEXAMETA :
			AUTRE	ACIDE :



RAPPORT JOURNALIER

Le 20.2.2017

SONDAGE 47461

FORAGES MASSÉ Michel

HÉRISSON - 17380 Chantemerle-sur-la-Soie

Fax 05 46 59 70 31
Tél. 05 46 59 75 52

Métrage
Foré :

HEURES		MÉTRAGE FORÉ de à	DÉSIGNATION des OPÉRATIONS			
DÉBUT	FIN					
8h			aller prendre le scb et le compresseur et la ferme mis en place des batteries > faire les niveaux et le plan 32m Dexte des tiges et Top fond trois mètres de dépôt nettoyer problème flexible d'air de 2" l'intérieur se désagréger et a bouché la or démonter et nettoyer Dexte des tiges			
14h	19h	35m à 47m	forcer en g ssa au tricone or Remonter en sécurité et fermer le chantier			
Signature CHEF de CHANTIER		Signature CLIENT	PRODUITS de FORAGE utilisés	UNITÉ de FORAGE	Compteur ou Heures	FOURNITURES
			Nature : conteneur deau 2184582	COMPRESSEUR : 1		CIMENT :
			Quantité :	SURPRESSEUR :		BENTONITE :
				POMPE À BOUE		HEXAMETA :
				AUTRE		ACIDE :



RAPPORT JOURNALIER

Le 21.2.2017

SONDAGE 47462

FORAGES MASSÉ Michel

HÉRISSON - 17380 Chantemerle-sur-la-Soie

Fax 05 46 59 70 31
Tél. 05 46 59 75 52

Métrage
Foré :

HEURES		MÉTRAGE FORÉ		DÉSIGNATION des OPÉRATIONS
DÉBUT	FIN	de	à	
8h				faire les niveaux mise en marche du chantier
	12h	47m	52m	forer en ø660 au tricon CT Pompage sur le forage
	14h	52m	59m	forer en ø660 au tricon CT Pompage sur le forage
				Remonter en sécurité Déplacer les manches de la
	19h			Touge fermer le chantier

Signature CHEF de CHANTIER	Signature CLIENT	PRODUITS de FORAGE utilisés	UNITÉ de FORAGE	Compteur ou Heures	FOURNITURES
		Nature : EAU prise sur le forage 28m ³ /h Quantité :	COMPRESSEUR : SURPRESSEUR : POMPE À BOUE AUTRE	CIMENT : BENTONITE : HEXAMETA : ACIDE :



RAPPORT JOURNALIER

Le 23.2.2017

SONDAGE 47463

FORAGES MASSÉ Michel

HÉRISSON - 17380 Chantemerle-sur-la-Soie

Fax 05 46 59 70 31
Tél. 05 46 59 75 52

Métrage
Foré :

HEURES		MÉTRAGE FORÉ de à	DÉSIGNATION des OPÉRATIONS
DÉBUT	FIN		
8h		200m 59m 15m	Changer le manche de classe de la Tanya faire les pièces Descente des tiges et forer en g 660 avec trépan CE problème flexible d'injection d'air sur la tête de rotation Démontez le flexible Ranger et fermer le chantier
	18h		

Signature CHEF de CHANTIER	Signature CLIENT	PRODUITS de FORAGE utilisés	UNITÉ de FORAGE	Compteur ou Heures	FOURNITURES
		Nature :	COMPRESSEUR :	CIMENT :
		Quantité :	SURPRESSEUR :	BENTONITE :
			POMPE À BOUE	HEXAMETA :
			AUTRE	ACIDE :



RAPPORT JOURNALIER

Le 23.2.2017

SONDAGE 47464

FORAGES MASSÉ Michel

HÉRISSON - 17380 Chantemerle-sur-la-Sc

Fax 05 46 59 70 31
Tél. 05 46 59 75 52

Métrage
Foré :

HEURES		MÉTRAGE FORÉ de à	DÉSIGNATION des OPÉRATIONS
DÉBUT	FIN		
8h			forcer les niveaux et les Plicca Dexent de Croutil
	19h30	55m à 79,50m	forcer en pâte lubrifiante et remonter en sécurité et fermer le baticou

Signature CHEF de CHANTIER	Signature CLIENT	PRODUITS de FORAGE utilisés	UNITÉ de FORAGE	Compteur ou Heures	FOURNITURES
		Nature : niveau d'eau au SOP 53,36m Quantité : compteur d'eau 227752 m ³	COMPRESSEUR : SURPRESSEUR : POMPE À BOUE AUTRE	CIMENT : BENTONITE : HEXAMETA : ACIDE :



RAPPORT JOURNALIER

Le 26 2 2017

SONDAGE 47465

FORAGES MASSÉ Michel

HÉRISSON - 17380 Chantemerle-sur-la-Soie

Fax 05 46 59 70 31
Tél. 05 46 59 75 52

Métrage

Foré :

HEURES		MÉTRAGE FORÉ de à	DÉSIGNATION des OPÉRATIONS			
DÉBUT	FIN					
8h	12h30		<p>Dexente de l'outil faire le top level 280m de dépôt nettoyer en SI Remonter les tiges, vidange des manches, Ranger le chantier le fermer partir le compresseur et le SOB la pompe de l'é avec le câble enlever les batteries</p>			
Signature CHEF de CHANTIER		Signature CLIENT	PRODUITS de FORAGE utilisés	UNITÉ de FORAGE	Compteur ou Heures	FOURNITURES
			Nature : niveau d'eau au sol 53.69m Quantité : conteneur d'eau 227753 m	COMPRESSEUR : SURPRESSEUR : POMPE À BOUE AUTRE		CIMENT : BENTONITE : HEXAMETA : ACIDE :



RAPPORT JOURNALIER

Le 27.8.2017

SONDAGE 47466

FORAGES MASSÉ Michel

HÉRISSON - 17380 Chantemerle-sur-la-Soie

Fax 05 46 59 70 31
Tél. 05 46 59 75 52

Métrage
Foré :

HEURES		MÉTRAGE FORÉ de à	DÉSIGNATION des OPÉRATIONS
DÉBUT	FIN		
8h		79,60m	mise en place des batteries faire les niveaux et le top fond et sortir la garniture débrancher le groupe et la sortie de pompe et le charger sur le 1928 4x4
14h	20h		Allez sur l'autre chantier poser la pompe

Signature CHEF de CHANTIER	Signature CLIENT	PRODUITS de FORAGE utilisés	UNITÉ de FORAGE	Compteur ou Heures	FOURNITURES
		Nature : Quantité :	COMPRESSEUR : SURPRESSEUR : POMPE À BOUE AUTRE		CIMENT : BENTONITE : HEXAMETA : ACIDE :



RAPPORT JOURNALIER

Le 28.2.2017

SONDAGE 47467

FORAGES MASSÉ Michel

HÉRISSON - 17380 Chantemerle-sur-la-Soie

Fax 05 46 59 70 31
Tél. 05 46 59 75 52

Métrage
Foré :

HEURES		MÉTRAGE FORÉ de à	DÉSIGNATION des OPÉRATIONS
DÉBUT	FIN		
8h	12h		Ramasser les grilles tombé par le vent les maîtres deux des Piquets entretien
14h	18h		Diagraphie verticale Ranger et fermer le chantier

Signature CHEF de CHANTIER	Signature CLIENT	PRODUITS de FORAGE utilisés	UNITÉ de FORAGE	Compteur ou Heures	FOURNITURES
		Nature :	COMPRESSEUR :	CIMENT :
		Quantité :	SURPRESSEUR :	BENTONITE :
			POMPE À BOUE	HEXAMETA :
			AUTRE	ACIDE :
				



RAPPORT JOURNALIER

Le 13.5.17

SONDAGE 47468

FORAGES MASSÉ Michel

HÉRISSON - 17380 Chantemerle-sur-la-Soie

Fax 05 46 59 70 31
Tél. 05 46 59 75 52

Métrage
Foré :

HEURES		MÉTRAGE FORÉ de à	DÉSIGNATION des OPÉRATIONS
DÉBUT	FIN		
8h	12h		mise en place des tubes d'irrigation Décharger la semi les tubes d'irrigation et la recharger. extraire les batteries de la machine mise en sécurité et fermer le chantier
14h			
	19h		

Signature CHEF de CHANTIER	Signature CLIENT	PRODUITS de FORAGE utilisés	UNITÉ de FORAGE	Compteur ou Heures	FOURNITURES
		Nature :	COMPRESSEUR :	CIMENT :
		Quantité :	SURPRESSEUR :	BENTONITE :
			POMPE À BOUE	HEXAMETA :
			AUTRE	ACIDE :



RAPPORT JOURNALIER

Le 2.3.2017

SONDAGE 47469

FORAGES MASSÉ Michel

HÉRISSON - 17380 Chantemerle-sur-la-Soie

Fax 05 46 59 70 31
Tél. 05 46 59 75 52

Métrage
Foré :

HEURES		MÉTRAGE FORÉ de à	DÉSIGNATION des OPÉRATIONS
DÉBUT	FIN		
8h			Ranger les tubes d'irrigation sur le chantier et le fermer porter le SCB a la ferme nettoyer la sortie des camion sur la route
10h30	16h30		Route avec le fourgon
16h30			Atelier

Signature CHEF de CHANTIER	Signature CLIENT	PRODUITS de FORAGE utilisés	UNITÉ de FORAGE	Compteur ou Heures	FOURNITURES
		Nature :	COMPRESSEUR :	CIMENT :
		Quantité :	SURPRESSEUR :	BENTONITE :
			POMPE À BOUE	HEXAMETA :
			AUTRE	ACIDE :



RAPPORT JOURNALIER

Le 6.3.2017

SONDAGE 47470

FORAGES MASSÉ Michel

HÉRISSON - 17380 Chantemerle-sur-la-Soie

Fax 05 46 59 70 31
Tél. 05 46 59 75 52

Métrage
Foré :

HEURES		MÉTRAGE FORÉ de à	DÉSIGNATION des OPÉRATIONS
DÉBUT	FIN		
5h30	10h30		Route avec le forageur
10h30	12h30	14 tube	Décharger les tubes Ø 558 E NOX
14h			préparer le groupe brancher l'annuaire
			mise en place des colliers
			préparer le sabot de 20" a,60m
	18h		ranger et fermer le chantier

Signature CHEF de CHANTIER	Signature CLIENT	PRODUITS de FORAGE utilisés	UNITÉ de FORAGE	Compteur ou Heures	FOURNITURES
		Nature :	COMPRESSEUR :	CIMENT :
		Quantité :	SURPRESSEUR :	BENTONITE :
			POMPE À BOUE	HEXAMETA :
			AUTRE	ACIDE :



RAPPORT JOURNALIER

Le 7.3.2017

SONDAGE **47471**

FORAGES MASSÉ Michel

HÉRISSON - 17380 Chantemerle-sur-la-Soie

Fax 05 46 59 70 31
Tél. 05 46 59 75 52

Métrage

Foré :

HEURES		MÉTRAGE FORÉ de à	DÉSIGNATION des OPÉRATIONS	PRODUITS de FORAGE utilisés	UNITÉ de FORAGE	Compteur ou Heures	FOURNITURES
DÉBUT	FIN						
8h	13h	30m	mise en place de la grue et du matériel de soudure problème avec l'armoire électrique souder le petit tube sur le sabot et souder le premier tube de son soudure et éléments tubes INOX et 558	Nature :	COMPRESSEUR :	CIMENT :
14h	18h						
					POMPE À BOUE	HEXAMETA :
					AUTRE	ACIDE :
Signature CHEF de CHANTIER		Signature CLIENT					
							



RAPPORT JOURNALIER

Le 8.3.2017

SONDAGE 47472

FORAGES MASSÉ Michel

HÉRISSON - 17380 Chantemerle-sur-la-Soie

Fax 05 46 59 70 31
Tél. 05 46 59 75 52

Métrage
Foré :

HEURES		MÉTRAGE FORÉ de à	DÉSIGNATION des OPÉRATIONS
DÉBUT	FIN		
8h	13h	30m à 68m	Pose du tubage INOX Ø 558
14h		68m à 79,30m	Pose tubage INOX Ø 558 côté sol
		79,30m à 79,80m	de tube plus côté côté sol
			souder la bride
			préparer et descente d'une tige avec le stinger
			problème panne flexibe faite
			démonté de la pompe et bouchonner
	19h		ranger et fermer le chantier

Signature CHEF de CHANTIER	Signature CLIENT	PRODUITS de FORAGE utilisés	UNITÉ de FORAGE	Compteur ou Heures	FOURNITURES
		Nature :	COMPRESSEUR :	CIMENT :
		Quantité :	SURPRESSEUR :	BENTONITE :
			POMPE À BOUE	HEXAMETA :
			AUTRE	ACIDE :



RAPPORT JOURNALIER

Le 2.3.2017

SONDAGE 47473

FORAGES MASSÉ Michel

HÉRISSON - 17380 Chantemerle-sur-la-Soie

Fax 05 46 59 70 31
Tél. 05 46 59 75 52

Métrage
Foré :

HEURES		MÉTRAGE FORÉ de à	DÉSIGNATION des OPÉRATIONS
DÉBUT	FIN		
8h			<p>Démonter le flexible à l'autre bout et le changer Desserer les tiges avec le stérilisateur préparer pour la cimentation attente de la toupe faire la cimentation Remonter les tiges et changer 3 flexibles sur la tête de rotation enlever les batteries changer le matériel dans le foreur Ranger et fermer le chantier porter le SC Ba la ferme</p>
	19h		

Signature CHEF de CHANTIER	Signature CLIENT	PRODUITS de FORAGE utilisés	UNITÉ de FORAGE	Compteur ou Heures	FOURNITURES
		Nature :	COMPRESSEUR :	CIMENT : 4m ³ toupe
		Quantité :	SURPRESSEUR :	BENTONITE :
			POMPE À BOUE	HEXAMETA :
			AUTRE	ACIDE :



RAPPORT JOURNALIER

Le 10.3.2017

SONDAGE **47474**

FORAGES MASSÉ Michel

HÉRISSON - 17380 Chantemerle-sur-la-Soie

Fax 05 46 59 70 31
Tél. 05 46 59 75 52

Métrage
Foré :

HEURES		MÉTRAGE FORÉ de à	DÉSIGNATION des OPÉRATIONS
DÉBUT	FIN		
5h30	10h30 10h30		Route avec le fourgon et passer prendre de l'excavateur Néant Atelier décharger le fourgon et le recharger

Signature CHEF de CHANTIER	Signature CLIENT	PRODUITS de FORAGE utilisés	UNITÉ de FORAGE	Compteur ou Heures	FOURNITURES
		Nature :	COMPRESSEUR :	CIMENT :
		Quantité :	SURPRESSEUR :	BENTONITE :
			POMPE À BOUE	HEXAMETA :
			AUTRE	ACIDE :



RAPPORT JOURNALIER

Le 13 3.2017

FORAGES MASSÉ Michel

HÉRISSON - 17380 Chantemerle-sur-la-Soie

Fax 05 46 59 70 31
Tél. 05 46 59 75 52

SONDAGE 47475

Métrage

Foré :

HEURES		MÉTRAGE FORÉ		DÉSIGNATION des OPÉRATIONS			
DÉBUT	FIN	de	à				
8h	9h30			Atelier			
9h30	14h			Route avec le foregon			
14h				mise en place des batteries			
				faire un trou de 50mm dans la bride enlever le collier			
		75m		dexente des petites cannes			
		77,60m		faire top fond sur le sabot 0,80m sur le sabot de ciment			
		76m		top ciment dans l'annulaire du tubage 5,30m de ciment			
	18h			Préparer pour la cimentation			
Signature CHEF de CHANTIER		Signature CLIENT		PRODUITS de FORAGE utilisés	UNITÉ de FORAGE	Compteur ou Heures	FOURNITURES
				Nature :	COMPRESSEUR :	CIMENT :
				Quantité :	SURPRESSEUR :	BENTONITE :
					POMPE À BOUE	HEXAMETA :
					AUTRE	ACIDE :



RAPPORT JOURNALIER

Le 14/3/2017

SONDAGE **47476**

FORAGES MASSÉ Michel

HÉRISSON - 17380 Chantemerle-sur-la-Soie

Fax 05 46 59 70 31
Tél. 05 46 59 75 52

Métrage
Foré :

HEURES		MÉTRAGE FORÉ de à	DÉSIGNATION des OPÉRATIONS
DÉBUT	FIN		
8h	18h	2000P	faire une circulation par cannes avec la pompe à vis
14h	19h		pose des tubes d'irrigation

Signature CHEF de CHANTIER	Signature CLIENT	PRODUITS de FORAGE utilisés	UNITÉ de FORAGE	Compteur ou Heures	FOURNITURES
		Nature :	COMPRESSEUR :		CIMENT : <u>66 sacs</u>
		Quantité :	SURPRESSEUR :		BENTONITE :
			POMPE À BOUE		HEXAMETA :
			AUTRE		ACIDE :



RAPPORT JOURNALIER

Le 15.3.2017

**FORAGES
MASSÉ Michel**

HÉRISSON - 17380 Chantemerle-sur-la-Soie

Fax 05 46 59 70 31
Tél. 05 46 59 75 52

SONDAGE **47477**

Métrage
Foré :

HEURES		MÉTRAGE FORÉ de à	DÉSIGNATION des OPÉRATIONS
DÉBUT	FIN		
8h	12	60m	faire le top ciment de l'annulaire du tubage T.Nca
14	18h		faire une cimentation par toupie
			pose du reste des tubages d'irrigation
			charger le matériel sur la semie

Signature CHEF de CHANTIER	Signature CLIENT	PRODUITS de FORAGE utilisés	UNITÉ de FORAGE	Compteur ou Heures	FOURNITURES
		Nature :	COMPRESSEUR :		CIMENT : <u>4 m³</u>
		Quantité :	SURPRESSEUR :		BENTONITE :
			POMPE À BOUE		HEXAMETA :
			AUTRE		ACIDE :



RAPPORT JOURNALIER

Le 16.3.2017

FORAGES MASSÉ Michel

HÉRISSON - 17380 Chantemerle-sur-la-Soie

Fax 05 46 59 70 31
Tél. 05 46 59 75 52

SONDAGE **47478**

Métrage

Foré :

HEURES		MÉTRAGE FORÉ		DÉSIGNATION des OPÉRATIONS
DÉBUT	FIN	de	à	
8h	12h			Dexente des petites cannes faire le top ciment dans l'annulaire du tubage T No 1 Réunion
14h	18h		44m	Mise en place de la garniture et de la ex Rouger et fermer le c Bœufier

Signature CHEF de CHANTIER	Signature CLIENT	PRODUITS de FORAGE utilisés	UNITÉ de FORAGE	Compteur ou Heures	FOURNITURES
		Nature : Quantité :	COMPRESSEUR : SURPRESSEUR : POMPE À BOUE AUTRE	CIMENT : BENTONITE : HEXAMETA : ACIDE :



RAPPORT JOURNALIER

Le 17.3.2017

SONDAGE 47479

FORAGES MASSÉ Michel

HÉRISSON - 17380 Chantemerle-sur-la-Soie

Fax 05 46 59 70 31
Tél. 05 46 59 75 52

Métrage

Foré :

HEURES		MÉTRAGE FORÉ de à	DÉSIGNATION des OPÉRATIONS	Compteur ou Heures	FOURNITURES
DÉBUT	FIN				
7h30	12h	4,5 m ³	attente taupie faire la cimentation par taupie nettoyer ranger et fermer le chantier parler le S.C.B. a la ferme		CIMENT : 4,5 m ³
					BENTONITE :
					HEXAMETA :
					ACIDE :
Signature CHEF de CHANTIER		Signature CLIENT	PRODUITS de FORAGE utilisés	UNITÉ de FORAGE	
			Nature :	COMPRESSEUR :	
			Quantité :	SURPRESSEUR :	
				POMPE À BOUE	
				AUTRE	



RAPPORT JOURNALIER

Le 20.3.2017

FORAGES MASSÉ Michel

HÉRISSON - 17380 Chantemerle-sur-la-Soie

Fax 05 46 59 70 31
Tél. 05 46 59 75 52

SONDAGE 47480

Métrage

Foré :

HEURES		MÉTRAGE FORÉ de à	DÉSIGNATION des OPÉRATIONS
DÉBUT	FIN		
8h			mise en place des batteries faire les niveaux et les plies
	12h30		préparer pour la cimentation
14h			faire trois bacs 1m ³
			mise en place du compresseur
			nettoyer la fosse
			préparer pour la CE
			Banger et fermer le chantier

Signature CHEF de CHANTIER	Signature CLIENT	PRODUITS de FORAGE utilisés	UNITÉ de FORAGE	Compteur ou Heures	FOURNITURES
		Nature :	COMPRESSEUR :	CIMENT : 3t
		Quantité :	SURPRESSEUR :	BENTONITE :
			POMPE À BOUE	HEXAMETA :
			AUTRE	ACIDE :



RAPPORT JOURNALIER

Le 21.3.2017

SONDAGE 47481

FORAGES MASSÉ Michel

HÉRISSON - 17380 Chantemerle-sur-la-Soie

Fax 05 46 59 70 31
Tél. 05 46 59 75 52

Métrage

Foré :

HEURES		MÉTRAGE FORÉ		DÉSIGNATION des OPÉRATIONS			
DÉBUT	FIN	de	à				
8h				faire les pieux Descente des tiges			
	12h	6h		forcer le sabot problème finir de forer le sabot			
		79m à 81,50m		forcer fissure à 80,80m problème avec un joint de tige remonter			
	19h			fermer le chantier			
Signature CHEF de CHANTIER		Signature CLIENT		PRODUITS de FORAGE utilisés	UNITÉ de FORAGE	Compteur ou Heures	FOURNITURES
				Nature :	COMPRESSEUR :	CIMENT :
				Quantité :	SURPRESSEUR :	BENTONITE :
					POMPE À BOUE	HEXAMETA :
					AUTRE	ACIDE :



RAPPORT JOURNALIER

Le 22.3.2017

SONDAGE 47482

FORAGES MASSÉ Michel

HÉRISSON - 17380 Chantemerle-sur-la-Soie

Fax 05 46 59 70 31
Tél. 05 46 59 75 52

Métrage

Foré :

HEURES		MÉTRAGE FORÉ de à	DÉSIGNATION des OPÉRATIONS			
DÉBUT	FIN					
8h	13h	81,50m 81,50m	forer en gp445 en et problème la circulation de boue remonter et changer une tige et des joints			
14h	19h	81 m à 85m	Descente forer elle se bouche remonter et changer une tige et un joint Descente forer en gp445 et sans marche pas remonter la tige			
Signature CHEF de CHANTIER		Signature CLIENT	PRODUITS de FORAGE utilisés	UNITÉ de FORAGE	Compteur ou Heures	FOURNITURES
		Nature :		COMPRESSEUR :	CIMENT :	
				SURPRESSEUR :		BENTONITE :
				POMPE À BOUE		HEXAMETA :
				AUTRE		ACIDE :
Quantité :						



RAPPORT JOURNALIER

Le 23.3.2018

SONDAGE 47483

FORAGES MASSÉ Michel

HÉRISSON - 17380 Chantemerle-sur-la-Soie

Fax 05 46 59 70 31
Tél. 05 46 59 75 52

Métrage

Foré :

HEURES		MÉTRAGE FORÉ		DÉSIGNATION des OPÉRATIONS
DÉBUT	FIN	de	à	
8h				Remonter la garniture et la modifier juste l'outil stable au dôme de trois mètres. Descente des tiges
12h30	12h	83,50m		soufflage nettoyage sables et graviers
14h	17h30	83,50m		soufflage nettoyage impossible d'avancer Remonter quelques tiges soufflage en air lift et à 1m du fond avec de l'air sans sables 35 m ³ /h et le niveau ne bouge pas

Signature CHEF de CHANTIER	Signature CLIENT	PRODUITS de FORAGE utilisés	UNITÉ de FORAGE	Compteur ou Heures	FOURNITURES
		Nature :	COMPRESSEUR :		CIMENT :
		Quantité :	SURPRESSEUR :		BENTONITE :
			POMPE À BOUE		HEXAMETA :
			AUTRE		ACIDE :



RAPPORT JOURNALIER

Le 26.3.2017

SONDAGE 47484

FORAGES MASSÉ Michel

HÉRISSON - 17380 Chantemerle-sur-la-Soie

Fax 05 46 59 70 31
Tél. 05 46 59 75 52

Métrage
Foré :

HEURES		MÉTRAGE FORÉ de à	DÉSIGNATION des OPÉRATIONS
DÉBUT	FIN		
8h			finir de remonter les tiges control de l'outil et
	13h	83m à 90m	Déventer et faire en 445 tricones au pleun
14h		86m à 86m	Passer en CI et nettoyer
			Remonter en sécurité dans le tube replié et porter
			le compresseur et le SOB a la ferme
	18h		fermer le chantier

Signature CHEF de CHANTIER	Signature CLIENT	PRODUITS de FORAGE utilisés	UNITÉ de FORAGE	Compteur ou Heures	FOURNITURES
		Nature :	COMPRESSEUR :	CIMENT :
		Quantité :	SURPRESSEUR :	BENTONITE :
			POMPE À BOUE	HEXAMETA :
			AUTRE	ACIDE :



RAPPORT JOURNALIER

Le 27.3.2017

SONDAGE 47485

FORAGES MASSÉ Michel

HÉRISSON - 17380 Chantemerle-sur-la-Soie

Fax 05 46 59 70 31
Tél. 05 46 59 75 52

Métrage
Foré :

HEURES		MÉTRAGE FORÉ de à	DÉSIGNATION des OPÉRATIONS
DÉBUT	FIN		
8h			mise en place des batteries et du compresseur faire le niveau et le plier avec la cuve nettoyer la fausse et le fausse
	12h30	84m	descende des tiges et top fond nettoyer à la CT impossible de reboucher il monte du graviers et sable
14h			forer en est le dépôt impossible forer en dire à l'écor impossible remonter en sécurité
	18h		ranger et fermer le chantier

Signature CHEF de CHANTIER	Signature CLIENT	PRODUITS de FORAGE utilisés	UNITÉ de FORAGE	Compteur ou Heures	FOURNITURES
		Nature :	COMPRESSEUR :		CIMENT :
		Quantité :	SURPRESSEUR :		BENTONITE :
			POMPE À BOUE		HEXAMETA :
			AUTRE		ACIDE :



RAPPORT JOURNALIER

Le 28.3.2017

SONDAGE 47486

FORAGES MASSÉ Michel

HÉRISSON - 17380 Chantemerle-sur-la-Soie

Fax 05 46 59 70 31
Tél. 05 46 59 75 52

Métrage

Foré :

HEURES		MÉTRAGE FORÉ de à	DÉSIGNATION des OPÉRATIONS			
DÉBUT	FIN					
8h			Remonter les tiges de ST démonter une partie de la garniture			
14h	12h		finir de démonter la garniture, replis du gros flexible les raccords inverse replis de l'empiré et le charger			
	19h		decharger le gravier de la semie et déplacer la pompe sur la semie			
Signature CHEF de CHANTIER		Signature CLIENT	PRODUITS de FORAGE utilisés	UNITÉ de FORAGE	Compteur ou Heures	FOURNITURES
			Nature :	COMPRESSEUR :		CIMENT :
			Quantité :	SURPRESSEUR :		BENTONITE :
				POMPE À BOUE		HEXAMETA :
				AUTRE		ACIDE :



RAPPORT JOURNALIER

Le 29.3.2017

SONDAGE **47487**

Métrage
Foré :

FORAGES MASSÉ Michel

HÉRISSON - 17380 Chantemerle-sur-la-Soie

Fax **05 46 59 70 31**
Tél. **05 46 59 75 52**

HEURES		MÉTRAGE FORÉ de à	DÉSIGNATION des OPÉRATIONS
DÉBUT	FIN		
8h	10h		Replis à Bantier
10h	12h		Réunion
16h	17h30		aller prendre le matériel de pompage à Bantier
17h30	18h		décharger le forage

Signature CHEF de CHANTIER	Signature CLIENT	PRODUITS de FORAGE utilisés	UNITÉ de FORAGE	Compteur ou Heures	FOURNITURES
		Nature :	COMPRESSEUR :	CIMENT :
		Quantité :	SURPRESSEUR :	BENTONITE :
			POMPE À BOUE	HEXAMETA :
			AUTRE	ACIDE :



RAPPORT JOURNALIER

Le 31.3.2017

SONDAGE 47489

FORAGES MASSÉ Michel

HÉRISSON - 17380 Chantemerle-sur-la-Soie

Fax 05 46 59 70 31
Tél. 05 46 59 75 52

Métrage

Foré :

HEURES		MÉTRAGE FORÉ de à	DÉSIGNATION des OPÉRATIONS			
DÉBUT	FIN					
8h	12h	70m	sortir la pompe 8" la porter à la ferme replier les manchettes Ranger et fermer chantier porter le S.B. à la ferme Route fourgon			
12h	17h					
Signature CHEF de CHANTIER		Signature CLIENT	PRODUITS de FORAGE utilisés	UNITÉ de FORAGE	Compteur ou Heures	FOURNITURES
			Nature :	COMPRESSEUR :		CIMENT :
			Quantité :	SURPRESSEUR :		BENTONITE :
				POMPE À BOUE		HEXAMETA :
				AUTRE		ACIDE :



RAPPORT JOURNALIER

Le 30.3.2017

SONDAGE 47488

FORAGES MASSÉ Michel

HÉRISSON - 17380 Chantemerle-sur-la-Soie

Fax 05 46 59 70 31
Tél. 05 46 59 75 52

Métrage

Foré :

HEURES		MÉTRAGE FORÉ de à	DÉSIGNATION des OPÉRATIONS			
DÉBUT	FIN					
8h	19h	69m	Dexente la pompe et faire une réparation sur le câble mise en place de la sortie de pompe et les manches brancher au groupe			
14h			Préparer niveau statique côté repère tube sonde + mscl 54,48m			
15h	15h30	50m ³ /h	Pompage niveau Dynam 54,99m Turbidité 125 NTU			
15h15	16h15	100m ³ /h	Pompage niv Dynam 55,86m Turbidité 182 NTU			
16h15	16h30		mise en place de deux manches a plat			
16h30	17h15	128m ³ /h	Pompage niv Dynam 56,69m Turbidité 356 NTU			
17h15	17h45	56,69m à 54,85m	Remontés Replis des manches Ranger et fermer le chantier			
Signature CHEF de CHANTIER		Signature CLIENT	PRODUITS de FORAGE utilisés	UNITÉ de FORAGE	Compteur ou Heures	FOURNITURES
			Nature : niveau d'eau au sol 53,48m	COMPRESSEUR :		CIMENT :
			Quantité :	SURPRESSEUR :		BENTONITE :
				POMPE À BOUE		HEXAMETA :
				AUTRE		ACIDE :



RAPPORT JOURNALIER

Le 3.4.2017

SONDAGE 47490

FORAGES MASSÉ Michel

HÉRISSON - 17380 Chantemerle-sur-la-Soie

Fax 05 46 59 70 31
Tél. 05 46 59 75 52

Métrage

Foré :

HEURES		MÉTRAGE FORÉ de à	DÉSIGNATION des OPÉRATIONS			
DÉBUT	FIN					
8h	10h		Atelier			
10h	14h		Route avec 8x4 la remorque et le fourgon			
14h	17h	Route	Chantier St Georges s Heur. à sortir la pompe et charger			
17h	19h		sur la remorque			
19h	20h		Route 8x4 et fourgon Les cristophes			
Signature CHEF de CHANTIER		Signature CLIENT	PRODUITS de FORAGE utilisés	UNITÉ de FORAGE	Compteur ou Heures	FOURNITURES
			Nature :	COMPRESSEUR :	CIMENT :
			Quantité :	SURPRESSEUR :	BENTONITE :
				POMPE À BOUE	HEXAMETA :
				AUTRE	ACIDE :



RAPPORT JOURNALIER

Le 4.4.2017

SONDAGE 47491

FORAGES MASSÉ Michel

HÉRISSON - 17380 Chantemerle-sur-la-Soie

Fax 05 46 59 70 31
Tél. 05 46 59 75 52

Métrage

Foré :

HEURES		MÉTRAGE FORÉ de à	DÉSIGNATION des OPÉRATIONS
DÉBUT	FIN		
8h		8.1 m	mise en place des batteries faire le niveau prendre le SCB et la forme faire le top fond Replis de la machine
13h	19h30		cimentation complémentaire par troupe béton replis chantier charger la semie
Signature CHEF de CHANTIER		Signature CLIENT	PRODUITS de FORAGE utilisés
			Nature : Quantité :
			UNITÉ de FORAGE
			COMPRESSEUR : SURPRESSEUR : POMPE À BOUE AUTRE
			Compteur ou Heures
			FOURNITURES
			CIMENT : 1,5 m ³ béton BENTONITE : HEXAMETA : ACIDE :



RAPPORT JOURNALIER

Le 5.4.2017

SONDAGE 47492

FORAGES MASSÉ Michel

HÉRISSON - 17380 Chantemerle-sur-la-Soie

Fax 05 46 59 70 31
Tél. 05 46 59 75 52

Métrage

Foré :

HEURES		MÉTRAGE FORÉ de à	DÉSIGNATION des OPÉRATIONS			
DÉBUT	FIN					
8h			<i>Replis du chantier finir de charger la semie déplacer la machine problème panne machine démonté Remonter charger la machine finir de ranger chantier aller faire les plis charger le SCB</i>			
	14h30					
	19h30					
Signature CHEF de CHANTIER		Signature CLIENT	PRODUITS de FORAGE utilisés	UNITÉ de FORAGE	Compteur ou Heures	FOURNITURES
			Nature :	COMPRESSEUR :		CIMENT :
			Quantité :	SURPRESSEUR :		BENTONITE :
				POMPE À BOUE		HEXAMETA :
				AUTRE		ACIDE :



RAPPORT JOURNALIER

Le 6.4.2017

SONDAGE **47493**

FORAGES MASSÉ Michel

HÉRISSON - 17380 Chantemerle-sur-la-Soie

Fax 05 46 59 70 31
Tél. 05 46 59 75 52

Métrage
Foré :

HEURES		MÉTRAGE FORÉ de à	DÉSIGNATION des OPÉRATIONS
DÉBUT	FIN		
5h30	14h		Route avec le camion 4.144 remorque et le forage
14h			Décharger la machine le forage le 4144 la remorque
	16h30		Partir le camion chez Mercedes

Signature CHEF de CHANTIER	Signature CLIENT	PRODUITS de FORAGE utilisés	UNITÉ de FORAGE	Compteur ou Heures	FOURNITURES
		Nature :	COMPRESSEUR :	CIMENT :
		Quantité :	SURPRESSEUR :	BENTONITE :
			POMPE À BOUE	HEXAMETA :
			AUTRE	ACIDE :



FORAGES MASSÉ Michel

HÉRISSON - 17380 Chantemerle-sur-la-So

Fax 05 46 59 70 31
Tél. 05 46 59 75 52

RAPPORT JOURNALIER

Le: *Jardi 4 juin 2017*

SONDAGE **44601**

Métrage

Foré :

HEURES		MÉTRAGE FORÉ de à	DÉSIGNATION des OPÉRATIONS			
DÉBUT	FIN					
			<i>Amener matériel Mise en place foreuse (Decapote inox) Mise en place Compresseur Vider serbie de matériel puis recharger Montage des mors d'106 Organiser chantier</i>			
Signature CHEF de CHANTIER		Signature CLIENT	PRODUITS de FORAGE utilisés	UNITÉ de FORAGE	Compteur ou Heures	FOURNITURES
			Nature :	COMPRESSEUR :		CIMENT :
			Quantité :	SURPRESSEUR :		BENTONITE :
				POMPE À BOUE		HEXAMETA :
				AUTRE		ACIDE :



FORAGES MASSÉ Michel

HÉRISSON - 17380 Chantemerle-sur-la-Soie

Fax 05 46 59 70 31
Tél. 05 46 59 75 52

RAPPORT JOURNALIER

Le Mercrèdi 7 juin 2017

SONDAGE **44602**

Métrage
Foré :

HEURES		MÉTRAGE FORÉ de à	DÉSIGNATION des OPÉRATIONS
DÉBUT	FIN		
			<p><i>Fouille mise en place</i></p> <p><i>Commence à AP1P 406 avec accouplement (chasse) de part à sander</i></p> <p><i>Raccord de Tige sur manchon évacuation</i></p> <p><i>Range fermet</i></p>

Signature CHEF de CHANTIER	Signature CLIENT	PRODUITS de FORAGE utilisés	UNITÉ de FORAGE	Compteur ou Heures	FOURNITURES
		Nature :	COMPRESSEUR :		CIMENT :
		Quantité :	SURPRESSEUR :		BENTONITE :
			POMPE À BOUE		HEXAMETA :
			AUTRE		ACIDE :



FORAGES MASSÉ Michel

HÉRISSON - 17380 Chantemerle-sur-la-Soie

Fax 05 46 59 70 31
Tél. 05 46 59 75 52

RAPPORT JOURNALIER

Le Jeudi 8 juin 2017

SONDAGE **44603**

Métrage

Foré :

HEURES		MÉTRAGE FORÉ		DÉSIGNATION des OPÉRATIONS
DÉBUT	FIN	de	à	
				Continuer de Tubage API jusqu'à 84m Réglage compresseurs Essai H.F. d380 (ok) Ranger chantier pour aller chercher Tige à Abbeville
Signature CHEF de CHANTIER		Signature CLIENT		PRODUITS de FORAGE utilisés
				COMPRESSEUR : SURPRESSEUR : POMPE À BOUE AUTRE
				Compteur ou Heures
				FOURNITURES CIMENT : BENTONITE : HEXAMETA : ACIDE :



FORAGES MASSÉ Michel

HÉRISSON - 17380 Chantemerle-sur-la-Soie

Fax 05 46 59 70 31
Tél. 05 46 59 75 52

RAPPORT JOURNALIER

Le lundi 12 juin 2017 :

SONDAGE **44604**

Métrage
Foré :

HEURES		MÉTRAGE FORÉ de à	DÉSIGNATION des OPÉRATIONS																				
DÉBUT	FIN																						
			<p>Faire niveau des engins Aller chercher FEB ↓ MFT P380 Montage faucille + tête étanche → tubage dans mors Nettoyage tubage en soufflant avec difficulté Faire tous les plans des engins Préparation d'un tube et tubage Revoir journal</p>																				
Signature CHEF de CHANTIER		Signature CLIENT	<table border="1"> <thead> <tr> <th>PRODUITS de FORAGE utilisés</th> <th>UNITÉ de FORAGE</th> <th>Compteur ou Heures</th> <th>FOURNITURES</th> </tr> </thead> <tbody> <tr> <td>Nature :</td> <td>COMPRESSEUR :</td> <td>.....</td> <td>CIMENT :</td> </tr> <tr> <td>Quantité :</td> <td>SURPRESSEUR :</td> <td>.....</td> <td>BENTONITE :</td> </tr> <tr> <td></td> <td>POMPE À BOUE</td> <td>.....</td> <td>HEXAMETA :</td> </tr> <tr> <td></td> <td>AUTRE</td> <td>.....</td> <td>ACIDE :</td> </tr> </tbody> </table>	PRODUITS de FORAGE utilisés	UNITÉ de FORAGE	Compteur ou Heures	FOURNITURES	Nature :	COMPRESSEUR :	CIMENT :	Quantité :	SURPRESSEUR :	BENTONITE :		POMPE À BOUE	HEXAMETA :		AUTRE	ACIDE :
PRODUITS de FORAGE utilisés	UNITÉ de FORAGE	Compteur ou Heures	FOURNITURES																				
Nature :	COMPRESSEUR :	CIMENT :																				
Quantité :	SURPRESSEUR :	BENTONITE :																				
	POMPE À BOUE	HEXAMETA :																				
	AUTRE	ACIDE :																				



FORAGES MASSÉ Michel

HÉRISSON - 17380 Chantemerle-sur-la-Soie

Fax 05 46 59 70 31
Tél. 05 46 59 75 52

RAPPORT JOURNALIER

Le 17 août 13 jour 29

SONDAGE **44605**

Métrage
Foré :

HEURES		MÉTRAGE FORÉ de à	DÉSIGNATION des OPÉRATIONS
DÉBUT	FIN		
			<p>avancement Fore Tap souffler Ø 406 de Bagout tube litige Fore puis souffler pour nettoyer 83m à 95m Bagout tube litige Fore jusqu'à 95m sol souffler pour nettoyer Tap antel OK Couper API Ø 406 sortir tête étanche démontage faucille à antel au jour Niveau d'eau 53,66 sol / Tap fond sonde 95,38 sol Préparer équipement inox Ø 273 Décauger 3ml de plume pour parceller Sander fond + certains en pied</p>

Signature CHEF de CHANTIER	Signature CLIENT	PRODUITS de FORAGE utilisés	UNITÉ de FORAGE	Compteur ou Heures	FOURNITURES
		Nature : <u>Manchon de fond inox</u> Quantité :	COMPRESSEUR : SURPRESSEUR : POMPE À BOUE AUTRE		CIMENT : BENTONITE : HEXAMETA : ACIDE :



RAPPORT JOURNALIER

Le Lundi 14 Jan 2017

SONDAGE **44606**

FORAGES MASSÉ Michel

HÉRISSON - 17380 Chantemerle-sur-la-Soie

Fax 05 46 59 70 31
Tél. 05 46 59 75 52

Métrage
Foré :

HEURES		MÉTRAGE FORÉ de à	DÉSIGNATION des OPÉRATIONS
DÉBUT	FIN		
		6 0,50	Faire sable équipement + raccord bayonnette
		6 6	Partage système bayonnette avec raccord sur équipement
		6 6	Faire essai (Tubede coiffe bayonnette trop fort en Ø 380)
		6 6	Appeler David
		6 6	Deuxier charge raccord bayonnette
		6 6	Aller chercher à Blais + retour
		6 6	Partage nouveau raccord et faire essai (Ø 4)
		6 3,05	Mise en sécurité forage
			Ranger fermer

Signature CHEF de CHANTIER	Signature CLIENT	PRODUITS de FORAGE utilisés	UNITÉ de FORAGE	Compteur ou Heures	FOURNITURES
		Nature : 3 ml max plein Ø 273 12 ml cupine slot 1 Ø 273 Quantité : 1 raccord bayonnette 2 séries de couteaux max	COMPRESSEUR : SURPRESSEUR : POMPE À BOUE AUTRE		CIMENT : BENTONITE : HEXAMETA : ACIDE :



FORAGES MASSÉ Michel

HÉRISSON - 17380 Chantemerle-sur-la-Soie

Fax 05 46 59 70 31
Tél. 05 46 59 75 52

RAPPORT JOURNALIER

Le Jeudi 15 juin 2017

SONDAGE **44607**

Métrage
Foré :

HEURES		MÉTRAGE FORÉ de à	DÉSIGNATION des OPÉRATIONS																				
DÉBUT	FIN																						
			<p>↓ équipement avec train de tiges ↑ coupe API Ø406 puis gravillonne le pied Dévissage raccord bayonnette ↑ au jour ok Fond équipement 95,30 sol ↓ pare ↑ légerement API pour antiolesi équipement en place ok Gravillonne 2,5/5 valeur 2m P 2m API coupe ↓ pare avec canes gravillonne 4 pare Découper API 50,60 sol Tap fond ok Tap anglaise 50,50 évacuer rose en sécurité matériel Poursuivre</p>																				
Signature CHEF de CHANTIER		Signature CLIENT	<table border="1"> <tr> <td>PRODUITS de FORAGE utilisés</td> <td>UNITÉ de FORAGE</td> <td>Compteur ou Heures</td> <td>FOURNITURES</td> </tr> <tr> <td>Nature : 30 sacs graviers</td> <td>COMPRESSEUR :</td> <td></td> <td>CIMENT :</td> </tr> <tr> <td>Quantité : 2,5/5</td> <td>SURPRESSEUR :</td> <td></td> <td>BENTONITE :</td> </tr> <tr> <td></td> <td>POMPE À BOUE</td> <td></td> <td>HEXAMETA :</td> </tr> <tr> <td></td> <td>AUTRE</td> <td></td> <td>ACIDE :</td> </tr> </table>	PRODUITS de FORAGE utilisés	UNITÉ de FORAGE	Compteur ou Heures	FOURNITURES	Nature : 30 sacs graviers	COMPRESSEUR :		CIMENT :	Quantité : 2,5/5	SURPRESSEUR :		BENTONITE :		POMPE À BOUE		HEXAMETA :		AUTRE		ACIDE :
PRODUITS de FORAGE utilisés	UNITÉ de FORAGE	Compteur ou Heures	FOURNITURES																				
Nature : 30 sacs graviers	COMPRESSEUR :		CIMENT :																				
Quantité : 2,5/5	SURPRESSEUR :		BENTONITE :																				
	POMPE À BOUE		HEXAMETA :																				
	AUTRE		ACIDE :																				



FORAGES MASSÉ Michel

HÉRISSON - 17380 Chantemerle-sur-la-Soie

Fax 05 46 59 70 31
Tél. 05 46 59 75 52

RAPPORT JOURNALIER

Le lundi 15 juin 2017

SONDAGE **44608**

Métrage

Foré :

HEURES		MÉTRAGE FORÉ de à	DÉSIGNATION des OPÉRATIONS			
DÉBUT	FIN					
			<p>↓ pare injecter granier puis API ↑ pare ↑ API</p> <p>complète avec granier</p> <p>↓ pare injecter granier puis ↑ pare ↑ API</p> <p>↓ pare injecter granier plus de granier Top à 84,70 haub Tubage Mise en sécurité Rangée</p>			
Signature CHEF de CHANTIER		Signature CLIENT	PRODUITS de FORAGE utilisés	UNITÉ de FORAGE	Compteur ou Heures	FOURNITURES
			Nature : <u>162 sacs de 25kg</u> <u>granier 2,515</u> Quantité :	COMPRESSEUR : SURPRESSEUR : POMPE À BOUE AUTRE	CIMENT : BENTONITE : HEXAMETA : ACIDE :



FORAGES MASSÉ Michel

HÉRISSON - 17380 Chantemerle-sur-la-Soie

Fax 05 46 59 70 31
Tél. 05 46 59 75 52

RAPPORT JOURNALIER

Le Vendredi 20 juin 2007

SONDAGE **44609**

Métrage

Foré :

HEURES		MÉTRAGE FORÉ de à	DÉSIGNATION des OPÉRATIONS			
DÉBUT	FIN					
			<p>Top graver 84,70 cote tube Recommander chantier pour livraison Réparer portière Berlioz Evacuer matériel partant en l'atelier chantier fermé Vider camion remorque fait en granillonnant Après la pose 3 pel soit 144 sacs 3600kgs Top graver 82,10 Faire vider camion Rangement du chantier Mise en sécurité Forer</p>			
Signature CHEF de CHANTIER		Signature CLIENT	PRODUITS de FORAGE utilisés	UNITÉ de FORAGE	Compteur ou Heures	FOURNITURES
			Nature : <u>144 sacs de 25 kgs</u> <u>graver 2,5/5</u> Quantité :	COMPRESSEUR : SURPRESSEUR : POMPE À BOUE AUTRE	CIMENT : BENTONITE : HEXAMETA : ACIDE :



FORAGES MASSÉ Michel

HÉRISSON - 17380 Chantemerle-sur-la-Soie

Fax 05 46 59 70 31
Tél. 05 46 59 75 52

RAPPORT JOURNALIER

Le Mercredi 21 Juin 2017

SONDAGE 44610
est été

Métrage
Foré :

HEURES		MÉTRAGE FORÉ de à	DÉSIGNATION des OPÉRATIONS			
DÉBUT	FIN					
			<p>Allez chercher 6x4 avec 7 pal de grammaire 2,5/5 puis rebauer Vider 6x4 Faire op graminier 80,80sol Continuer gravillonnage en sondant toutes les volées de 4m très faible 9 du massif de granites Installer annuaire sur groupe charger 8x4 + remorque (Franke) Poser 6 pal grammaire 2,5/5 Top grammaire 80,80sol Nettoyer chantier mise en sécurité Ranger ferraille</p>			
Signature CHEF de CHANTIER		Signature CLIENT	PRODUITS de FORAGE utilisés	UNITÉ de FORAGE	Compteur ou Heures	FOURNITURES
			<p>Nature : <i>Granite 2,5/5</i> Quantité : <i>288 sacs de 25 kgs</i> <i>7200 kgs</i></p>	<p>COMPRESSEUR : SURPRESSEUR : POMPE À BOUE AUTRE</p>	<p>.....</p>	<p>CIMENT : BENTONITE : HEXAMETA : ACIDE :</p>



FORAGES MASSÉ Michel

HÉRISSON - 17380 Chantemerle-sur-la-Soie

Fax 05 46 59 70 31
Tél. 05 46 59 75 52

RAPPORT JOURNALIER

Le jeudi 22 juin 2017
SONDAGE **44611**

Métrage
Foré :

HEURES		MÉTRAGE FORÉ de à	DÉSIGNATION des OPÉRATIONS
DÉBUT	FIN		
			<p>Top granier 80,80 sal</p> <p>Reprise granillage (2.5/5) pose de 48 sacs (2.5/5)</p> <p>Top granier 80,56 m sal</p> <p>4 pans au jour</p> <p>Top fond équipement 95,30 sal</p> <p>Faire remblai</p> <p>charge 6x6 et mise en sécurité mcteur</p>

Signature CHEF de CHANTIER	Signature CLIENT	PRODUITS de FORAGE utilisés	UNITÉ de FORAGE	Compteur ou Heures	FOURNITURES
		<p>Nature : <u>Gravier 2.5/5</u></p> <p><u>48 sacs de 25 bgs</u></p> <p>Quantité : <u>1200 bgs</u></p>	<p>COMPRESSEUR :</p> <p>SURPRESSEUR :</p> <p>POMPE À BOUE :</p> <p>AUTRE :</p>		<p>CIMENT :</p> <p>BENTONITE :</p> <p>HEXAMETA :</p> <p>ACIDE :</p>



FORAGES MASSÉ Michel

HÉRISSON - 17380 Chantemerle-sur-la-Soie

Fax 05 46 59 70 31
Tél. 05 46 59 75 52

RAPPORT JOURNALIER

Le *lundi 26 juin 2016*

SONDAGE **44612**

Métrage

Foré :

HEURES		MÉTRAGE FORÉ de à	DÉSIGNATION des OPÉRATIONS			
DÉBUT	FIN					
			<p><i>Allez chercher JCB à APCP 406 à 75m sol puis découper et évacuer le pain sur équipement Top fuel 97,30 sol Top graner 80,60 sol Réfuser granulométrie 1 pal de 4/8 + 3 pal de 2,5/5 Top graner 79,70 sol Riser scanti</i></p>			
Signature CHEF de CHANTIER		Signature CLIENT	PRODUITS de FORAGE utilisés	UNITÉ de FORAGE	Compteur ou Heures	FOURNITURES
			<p>Nature : <i>granul 4/8 1200kg</i></p> <p>Quantité : <i>granul 2,5/5 3600 kg</i></p>	<p>COMPRESSEUR :</p> <p>SURPRESSEUR :</p> <p>POMPE À BOUE</p> <p>AUTRE</p>		<p>CIMENT :</p> <p>BENTONITE :</p> <p>HEXAMETA :</p> <p>ACIDE :</p>



RAPPORT JOURNALIER

Le Mardi 27 Jan 2017
SONDAGE 44613

FORAGES MASSÉ Michel

HÉRISSON - 17380 Chantemerle-sur-la-Soie

Fax 05 46 59 70 31
Tél. 05 46 59 75 52

Métrage
Foré :

HEURES		MÉTRAGE FORÉ de à	DÉSIGNATION des OPÉRATIONS
DÉBUT	FIN		
			<p>Faire top gravure 79,70 sol</p> <p>Faire fuel</p> <p>Faire Z507 3"</p> <p>Aller chercher 8x4 à Chateaudun + retour + Vide 8x4</p> <p>Reprise gravillonnage 4/8</p> <p>Top à 75,80 sol</p> <p>9 jours au jour</p> <p>Top fond 94,75 sol</p> <p>à air lift Tuse au sciante Range Jurer</p>

Signature CHEF de CHANTIER	Signature CLIENT	PRODUITS de FORAGE utilisés	UNITÉ de FORAGE	Compteur ou Heures	FOURNITURES
		Nature : Graviers 4/8 Quantité : 1100 kg	COMPRESSEUR : SURPRESSEUR : POMPE À BOUE AUTRE		CIMENT : BENTONITE : HEXAMETA : ACIDE :



FORAGES MASSÉ Michel

HÉRISSON - 17380 Chantemerle-sur-la-Soie

Fax 05 46 59 70 31
Tél. 05 46 59 75 52

RAPPORT JOURNALIER

Le Jeudi 28 juin 2017

SONDAGE **44614**

Métrage

Foré :

HEURES		MÉTRAGE FORÉ de à	DÉSIGNATION des OPÉRATIONS																				
DÉBUT	FIN																						
			<p>Top granier 75,80</p> <p>Finir branchement sur air lift</p> <p>Commencer au lift à 8^h30</p> <p>Branchement Taya pour évacuation des eaux de jets au lift</p> <p>Brasser massif de granier avec air lift</p> <p>Rajout de 675 kgs graniers 2.5/5 Top 75,20 sol</p> <p>Fan lift au granier car granier ne brasse plus et au danger</p> <p>Mise en sécurité</p>																				
Signature CHEF de CHANTIER		Signature CLIENT	<table border="1"> <thead> <tr> <th>PRODUITS de FORAGE utilisés</th> <th>UNITÉ de FORAGE</th> <th>Compteur ou Heures</th> <th>FOURNITURES</th> </tr> </thead> <tbody> <tr> <td>Nature : <u>granier 2.5/5</u></td> <td>COMPRESSEUR :</td> <td>.....</td> <td>CIMENT :</td> </tr> <tr> <td>Quantité : <u>675 kgs</u></td> <td>SURPRESSEUR :</td> <td>.....</td> <td>BENTONITE :</td> </tr> <tr> <td><u>Au lift 9^h30</u></td> <td>POMPE À BOUE</td> <td>.....</td> <td>HEXAMETA :</td> </tr> <tr> <td></td> <td>AUTRE</td> <td>.....</td> <td>ACIDE :</td> </tr> </tbody> </table>	PRODUITS de FORAGE utilisés	UNITÉ de FORAGE	Compteur ou Heures	FOURNITURES	Nature : <u>granier 2.5/5</u>	COMPRESSEUR :	CIMENT :	Quantité : <u>675 kgs</u>	SURPRESSEUR :	BENTONITE :	<u>Au lift 9^h30</u>	POMPE À BOUE	HEXAMETA :		AUTRE	ACIDE :
PRODUITS de FORAGE utilisés	UNITÉ de FORAGE	Compteur ou Heures	FOURNITURES																				
Nature : <u>granier 2.5/5</u>	COMPRESSEUR :	CIMENT :																				
Quantité : <u>675 kgs</u>	SURPRESSEUR :	BENTONITE :																				
<u>Au lift 9^h30</u>	POMPE À BOUE	HEXAMETA :																				
	AUTRE	ACIDE :																				



RAPPORT JOURNALIER

Le jeudi 29 juin 2017
 SONDAGE **44615**

FORAGES MASSÉ Michel

HÉRISSON - 17380 Chantemerle-sur-la-Soie

Fax 05 46 59 70 31
 Tél. 05 46 59 75 52

Métrage
 Foré :

HEURES		MÉTRAGE FORÉ de à	DÉSIGNATION des OPÉRATIONS
DÉBUT	FIN		
			<p>4 an pour tubage API + évacuation Plie machine sur site Dissoudre max liide sur forage Sortir machine du site Camerer nettoyage site</p>

Signature CHEF de CHANTIER	Signature CLIENT	PRODUITS de FORAGE utilisés	UNITÉ de FORAGE	Compteur ou Heures	FOURNITURES
		Nature :	COMPRESSEUR :		CIMENT :
		Quantité :	SURPRESSEUR :		BENTONITE :
			POMPE À BOUE		HEXAMETA :
			AUTRE		ACIDE :



FORAGES MASSÉ Michel

HÉRISSON - 17380 Chantemerle-sur-la-Soie

Fax 05 46 59 70 31
Tél. 05 46 59 75 52

RAPPORT JOURNALIER

Le lundi 3 juillet 2017

SONDAGE **44616**

Métrage

Foré :

HEURES		MÉTRAGE FORÉ		DÉSIGNATION des OPÉRATIONS																				
DÉBUT	FIN	de	à																					
				<p>Evacuer matériel de Desrie Mise en place matériel pour pompe à pompe 102/2 à 43m Branchement évacuation + essai Charge canive émerger</p>																				
Signature CHEF de CHANTIER		Signature CLIENT		<table border="1"> <thead> <tr> <th>PRODUITS de FORAGE utilisés</th> <th>UNITÉ de FORAGE</th> <th>Compteur ou Heures</th> <th>FOURNITURES</th> </tr> </thead> <tbody> <tr> <td>Nature :</td> <td>COMPRESSEUR :</td> <td>.....</td> <td>CIMENT :</td> </tr> <tr> <td>Quantité :</td> <td>SURPRESSEUR :</td> <td>.....</td> <td>BENTONITE :</td> </tr> <tr> <td></td> <td>POMPE À BOUE</td> <td>.....</td> <td>HEXAMETA :</td> </tr> <tr> <td></td> <td>AUTRE</td> <td>.....</td> <td>ACIDE :</td> </tr> </tbody> </table>	PRODUITS de FORAGE utilisés	UNITÉ de FORAGE	Compteur ou Heures	FOURNITURES	Nature :	COMPRESSEUR :	CIMENT :	Quantité :	SURPRESSEUR :	BENTONITE :		POMPE À BOUE	HEXAMETA :		AUTRE	ACIDE :
PRODUITS de FORAGE utilisés	UNITÉ de FORAGE	Compteur ou Heures	FOURNITURES																					
Nature :	COMPRESSEUR :	CIMENT :																					
Quantité :	SURPRESSEUR :	BENTONITE :																					
	POMPE À BOUE	HEXAMETA :																					
	AUTRE	ACIDE :																					



FORAGES MASSÉ Michel

HÉRISSON - 17380 Chantemerle-sur-la-Soie

Fax 05 46 59 70 31
Tél. 05 46 59 75 52

RAPPORT JOURNALIER

Le *Mardi 4 juillet 2017*

SONDAGE **44617**

Métrage

Foré :

HEURES		MÉTRAGE FORÉ de à	DÉSIGNATION des OPÉRATIONS			
DÉBUT	FIN					
			<p><i>Lancer développement forage Emmener matériel sur terrain Mise en place manches pour futur tracage Demontage et replier manches d'évacuation eau de forage Recharge camion remorque</i></p>			
Signature CHEF de CHANTIER		Signature CLIENT	PRODUITS de FORAGE utilisés	UNITÉ de FORAGE	Compteur ou Heures	FOURNITURES
			Nature :	COMPRESSEUR :		CIMENT :
			Quantité :	SURPRESSEUR :		BENTONITE :
				POMPE À BOUE		HEXAMETA :
				AUTRE		ACIDE :



FORAGES MASSÉ Michel

HÉRISSON - 17380 Chantemerle-sur-la-Soie

Fax 05 46 59 70 31
Tél. 05 46 59 75 52

RAPPORT JOURNALIER

Le Samedi 5 juillet 2014

SONDAGE 44618

Métrage

Foré :

HEURES		MÉTRAGE FORÉ de à	DÉSIGNATION des OPÉRATIONS																				
DÉBUT	FIN																						
			<p>Apparer 17m sol Faire évacuer camion remorque charge Forure Relancer et développer FINIR LE MONTAGE DES TUYAUX D'ÉVACUATION DE REJET POMPAGE SOI DISANT INSTALLÉS PAR M^r GILET JEAN MICHEL Domicile à St Jean d'Y Pendant développement charge camion remorque 4 pompe lors au feu pour échange Ranger chantiers et Ranger chantier</p>																				
Signature CHEF de CHANTIER		Signature CLIENT	<table border="1"> <thead> <tr> <th>PRODUITS de FORAGE utilisés</th> <th>UNITÉ de FORAGE</th> <th>Compteur ou Heures</th> <th>FOURNITURES</th> </tr> </thead> <tbody> <tr> <td>Nature :</td> <td>COMPRESSEUR :</td> <td>.....</td> <td>CIMENT :</td> </tr> <tr> <td>Quantité :</td> <td>SURPRESSEUR :</td> <td>.....</td> <td>BENTONITE :</td> </tr> <tr> <td></td> <td>POMPE À BOUE</td> <td>.....</td> <td>HEXAMETA :</td> </tr> <tr> <td></td> <td>AUTRE</td> <td>.....</td> <td>ACIDE :</td> </tr> </tbody> </table>	PRODUITS de FORAGE utilisés	UNITÉ de FORAGE	Compteur ou Heures	FOURNITURES	Nature :	COMPRESSEUR :	CIMENT :	Quantité :	SURPRESSEUR :	BENTONITE :		POMPE À BOUE	HEXAMETA :		AUTRE	ACIDE :
PRODUITS de FORAGE utilisés	UNITÉ de FORAGE	Compteur ou Heures	FOURNITURES																				
Nature :	COMPRESSEUR :	CIMENT :																				
Quantité :	SURPRESSEUR :	BENTONITE :																				
	POMPE À BOUE	HEXAMETA :																				
	AUTRE	ACIDE :																				



FORAGES MASSÉ Michel

HÉRISSON - 17380 Chantemerle-sur-la-Soie

Fax 05 46 59 70 31
Tél. 05 46 59 75 52

RAPPORT JOURNALIER

Le *Jeudi 6 juillet 2017*

SONDAGE **44619**

Métrage

Foré :

HEURES		MÉTRAGE FORÉ de à	DÉSIGNATION des OPÉRATIONS			
DÉBUT	FIN					
			<p><i>Vider 1223 + recharges + nouvelle pompe 102/3 + branchement + essai Refroidissement développement forage à la pompe fini mise en place manche pour essai perméabilité fini pose manches pour évacuation eau de refet pompes Continu développement Faire 1 peler à 150 m³/h + une P Plan matériel et mise en sécurité</i></p>			
Signature CHEF de CHANTIER		Signature CLIENT	PRODUITS de FORAGE utilisés	UNITÉ de FORAGE	Compteur ou Heures	FOURNITURES
			Nature :	COMPRESSEUR :		CIMENT :
			Quantité :	SURPRESSEUR :		BENTONITE :
				POMPE À BOUE		HEXAMETA :
				AUTRE		ACIDE :